

LKLABKOREA

# 사용 설명서

CB1132

CB1232

CB1306

CB1372

CB1425

CB2132

CB2232

CB2306

CB2372

CB2425

사용하시기 전에 반드시 이 {사용설명서를}읽고 올바르게 사용하여 주십시오.  
이 책은 이용하기 좋은 곳에 보관하여 주십시오.

# Memo

A large, empty rounded rectangular box with a thin gray border, intended for writing a memo. The box is centered on the page and occupies most of the vertical space below the title.

## 알림

\* 이 사용 설명서의 내용은 예고 없이 변경 될 수 있습니다.

엘케이랩코리아는 이 자료에 대해 상업성이나 특정 목적에의 적합성에 대한 묵시적 보증을 포함하여 어떤 종류의 보증도 하지 않습니다.

모든 권리는 엘케이랩코리아가 보유하고 있습니다.

저작권법에서 허용한 경우를 제외하고 엘케이랩코리아의 사전 서면 승인 없이는 이 설명서를 재발행하거나 개작, 번역을 할 수 없습니다.

이 설명서의 어떤 부분도 엘케이랩코리아의 사전 서면 승인 없이는 복사하거나 재 발행하거나 다른언어로 번역 할 수 없습니다.

2020년 4월 개정판

© 1999 – 2010 Lklabkorea Co., Ltd. All right reserved

\* 본 제품을 사용하거나 작동시키기 전에 사용 설명서를 읽어 주십시오.  
특히 경고 및 주의 사항들에 유의하시기 바랍니다.  
위 사항들에 대한 부주의는 장비의 손상을 초래하고, 사용자에게 상해를 줄 수 있습니다.  
특히 본 제품은 사용자의 임의로 분해하거나 조작하지 마십시오.

### 경고

본 경고에 대한 부주의는 사용자가 상해를 입거나 장비의 손상을 초래합니다.

### 주의

본 주의 사항은 장비 사용에 대한 특별한 주의를 요구합니다.

# 목 차

안전을 위해 반드시 지켜야 할 사항	.....	2
각 부의 명칭과 기능	.....	4
설치 할 때	.....	5
사용하기 전에	.....	6
조작부에 대해	.....	8
손질 방법	.....	9
고장이라고 생각되면	.....	10
이동 및 설치 할 때는	.....	11
이럴 땐 이렇게...	.....	11
사양	.....	12
전기 배선도	.....	13
보증과 에프터 서비스	.....	14
옵션에 대하여	.....	15

# 안전을 위하여 반드시 지켜야 할 사항

본 제품 및 사용설명서에 사용한 마크는 다음 사항을 의미합니다.

이 마크가 붙은 취급 주의문은 제품을 안전하고 올바르게 사용하고 귀하와 다른 사람에 대한 위험과 손해를 미연에 방지하기 위한 것입니다.

주의 사항은 "경고" 및 "주의"에 기재되어 있는데, 잘못된 방법으로 사용하였을 경우에는 사망이나 중상등 중대한 결과로 연결될 가능성이 큰것은 "경고" "주의"란에 종합하여 기재하였습니다.

그러나 그 외의 기재 사항 중에도 상황에 따라서는 중대한 결과를 초래 할 가능성이 있습니다.그 모두가 안전에 관한 중요한 내용을 기재하고 있으므로 반드시 지켜주시기 바랍니다.

마크의 의미		
 경고 주의	 감전 주의	 폭발 주의
 금지	 접촉 금지	 분해 금지
 엄수 사항	 전원플러그를 콘센트에서 뽑으시오	 반드시 접지선을 접속 하시오

\*\*사용하던 제품을 양도하거나 대여할 경우에는 새 소유자가 안전하고 올바른 사용방법을 알 수 있도록 이 사용설명서를 제품본체의 눈에 잘 띄는 곳에 비치하여 주십시오.

## 경 고

- 제품에 이상이 발생 했을 때 운전을 정지 시키고 제품 후면부 하단에 전원 스위치를 내려 주신 후 전원 플러그를 빼서 전원을 차단 시켜 주십시오.  
정상이 아닌 상태에서 계속 작동을 시킬 경우 감전, 화재 등의 원인이 됩니다.
- 제품을 이동 시킬 때에는 판매점 또는 자격이 있는 전문업자에게 상담하여 주십시오.  
제품의 설치가 불완전 할 경우 감전, 화재 등의 원인이 됩니다.
- 제품의 사용을 일시 정지 한 후 보관을 할 경우 유아가 접근할 수 있는 장소를 피해 주십시오. 유아가 냉동고 안에 갇히는 등 사고의 원인이 됩니다.



콘센트를 단독으로 사용.  
분할 콘센트는 발열, 화재  
의 원인이 됩니다.



인화성이 강한 물질은  
넣지 마십시오.  
폭발의 위험이 있습니다.



가스가 새는것을 알았을 때  
냉동고를 만지지 말고 가스  
밸브를 잠귀 주십시오.  
정전기에 의해 폭발위험이  
있습니다.



물기가 닿지 않게 해주십시오.  
누전, 감전의 원인이 됩니다.



인화성이 강한 물질을  
가까운 장소에서 사용  
하지 마십시오.  
화재의 위험이 있습니다.



전기코드를 냉동고의 다리나  
비품등에 깔리지 않게 해  
주십시오.  
누전이나 코드가 벗겨질  
위험이 있습니다.

## 각부의 명칭과 기능

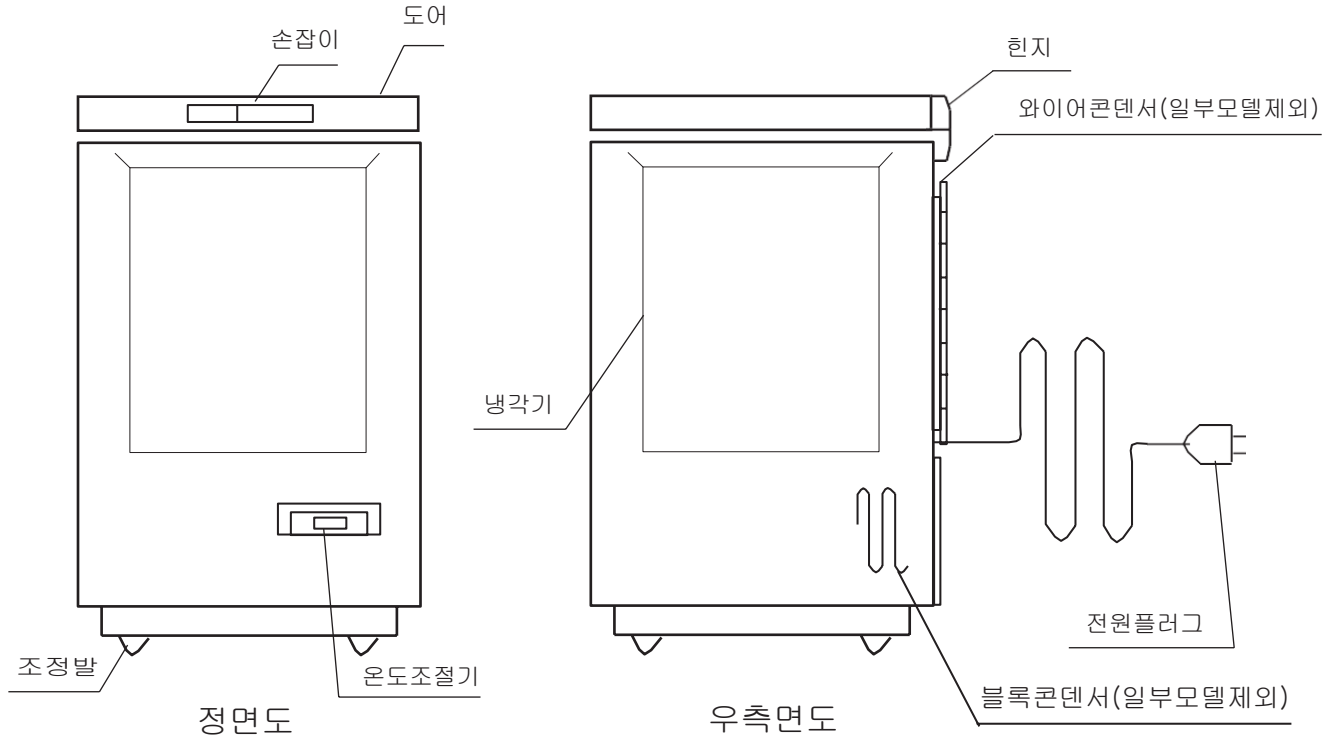

### 냉각방법

- \* 이 냉동고는 내벽에 냉각파이프가 매설되어 있습니다. 운전을 시작하면 냉동고내 밑에서 부터 서서히 위쪽으로 냉각되기 시작합니다.

### 방열방법

- \* 방열은 본체의 외벽과 기계실내의 콘덴사에서 처리됩니다. 기계실내의 냉동기가 작동하고 있을 때에는 외벽이 방열 때문에 따뜻해 집니다. 이러한 현상은 고장이 아닙니다.

### 횡형 냉동고의 특징

- \* 횡형 TYPE의 냉동고는 사용시 냉기가 빠져마가는 속도가 작어 안정된 보존상태를 유지시켜 줍니다.

### 온도조절기

- \* 디지털식 온도조절기는 설정온도나 고내온도를 디지털로 표시합니다.
- \* 조작방법은 8페이지 (조작부에 대해 ...)를 참조하십시오.

## 설치할 때



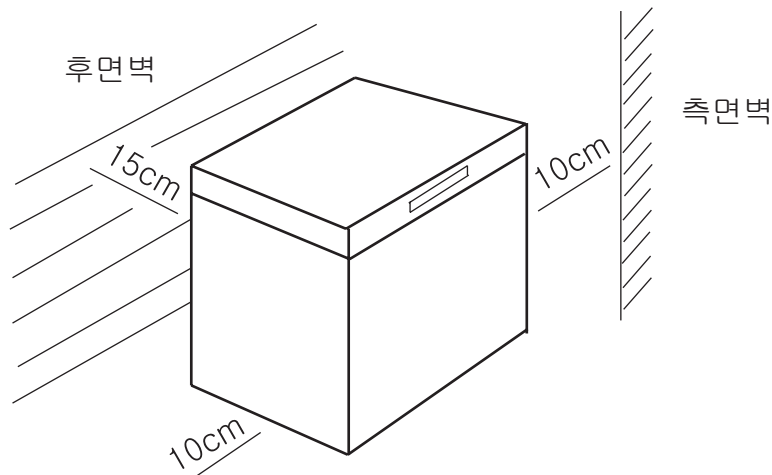

- ❗ 설치하는 판매점 또는 자격을 갖춘 전문업자에게 의뢰하여 주십시오.  
직접 설치공사를 하여 미비점이 생기면 누수나 감전, 화재의 원인이 됩니다.
- ❗ 열기, 습기가 적은 곳에  
직사광선이나 고온발열물 등의 영향을 받으면 냉각력이 나빠지게 됩니다.  
습기나 물에 닿으면 절연이 나빠지게 됩니다.
- ❗ 주위와 간격을  
틈이 없으면 냉각력이 약해지고 고장이나 전력을 낭비하게 됩니다.  
뒤로는 벽에서 최저 15cm, 양 옆은 10cm의 간격을 두십시오.  
천정은 100cm 이상 간격을 두십시오.
- ❗ 바닥은 단단하고 평평한 곳에  
조정발(앞쪽에만 있음)을 화살표방향으로 돌려 바닥에 밀착시켜 안정되게 합니다.  
불안정한 설치는 소음과 진동의 원인이 됩니다.







- ⚡ 감전방지를 위해 접지를  
본 제품의 전원플러그는 접지가 포함된 플러그입니다.  
반드시 접지 포함 콘센트에 접속하여 주십시오. 접지가 불완전한 경우에는 감전의 원인이 됩니다.  
접지가 없는 경우에는 전기공사업자에 의한 접지공사가 필요합니다.
- ⊘ 다음과 같은 곳에는 접지선을 연결하지 마십시오.  
수도관, 가스관(폭발, 인화의 위험)  
전화선의 접지나 피뢰침(낙뢰시 위험)
- ❗ 누전차단기에 대하여  
물기가 많은 곳이나 습기가 많은 곳에 설치하는 경우에는 누전차단기를 설치하는 것이 법률로 정해져 있습니다.



## 사용하기 전에

-  1. 바닥은 단단하고 평평한 곳에 설치한다.  
수평인 곳에 설치합니다.  
뒤보다 앞을 1cm 정도 높게하여 설치합니다.
-  2. 부품을 달고 기계내부를 청소한다.  
초저온고의 선반을 달고 부드러운 천으로 닦습니다.
-  3. 전용 콘센트에 접속한다.  
전원코드는 중간에서 접속하거나 연장코드의 사용,문어발 배선을 하지 마십시오.
-  4. 완전히 냉각된 후에 보존품을 넣는다.  
플라스틱의 냄새는 기계 내부가 냉각되면 없어집니다.
-  장소를 이동하여 사용하는 경우에는 이동 후 30분간은 전원을 넣지 말아 주십시오. 고장의 원인이 됩니다.

## 경고

-  시판되는 봉지냉각제(초안,요소를 포함)는 냉장고내에 넣지 말아 주십시오.  
내용물이 새면 녹과 고장의 원인이 됩니다.
-  에틸,벤진,알콜,프로판 가스,접착제 등 휘발성,인화성이 있는 약품 및 그 유사품은  
절대로 냉동고내에 넣지 말아 주십시오. 폭발이나 화재의 원인이 됩니다.
-  초저온고에는 병이나 캔류를 넣지 말아 주십시오.  
내용물이 얼어, 터지면 부상의 원인이 됩니다.
-  초저온고내의 보존물이나 용기(특히 금속인 것)및 냉장고 벽은 젖은 손이나  
맨손으로 만지지 말아 주십시오. 동상의 원인이 됩니다.  
반드시 장갑을 끼고 작업하여 주십시오.

# 경고

(다음 사항을 반드시 지켜 주십시오.)

 주위온도가 5°C~35°C 이외의 곳에서 사용하면 고장의 원인이 됩니다.

 락카, 페인트 등 인화성 스프레이나 휘발성, 인화성 약품 및 그 유사품은 제품 가까이에서 사용하지 마십시오. 스위치의 불꽃등으로 인화하여 발화의 원인이 됩니다.

 제품 가까이에서 가스 누출이 발생한 경우 우선 가스밸브를 잠그고 환기하여 주십시오. 인화 폭발을 방지하기 위해 초저온고나 콘센트는 만지지 마십시오.

 제품에 직접 물을 뿌리거나 물로 씻지 마십시오. 쇼트, 감전의 원인이 됩니다.

 젖은 손으로 전원플러그 등 전기부품을 만지지 마십시오. 또한 스위치 조작을 하지 마십시오. 감전의 원인이 됩니다.

 전원코드에 상처를 내거나 가공하거나 억지로 구부리거나 잡아당기거나 묶거나 하지 마십시오. 또한 무거운 것을 올려놓거나 끼워놓으면 전원코드가 파손되어 화재, 감전의 원인이 됩니다.

 전원플러그를 뽑을 때에는 플러그를 잡아 주십시오. 코드를 잡아당겨 빼면 심선의 일부가 끊어져 발열, 발화의 원인이 됩니다.

 전원플러그를 꽂거나 빼는 것으로 운전, 정지를 행하지 마십시오. 감전이나 쇼트의 원인이 됩니다.

 전원플러그를 뺄 때는 다시 꽂을 때까지 10분 이상의 시간을 두십시오. 바로 꽂으면 냉동기에 부담이 걸려 고장의 원인이 됩니다.

 전원플러그는 먼지가 묻어 있지 않은지 정기적으로 확인하고 플러그의 뿌리까지 확실하게 삽입하여 주십시오. 먼지가 묻어 있거나 접촉이 불완전한 경우에는 감전이나 화재의 원인이 됩니다.

 누전차단기는 정기적으로 동작 확인을 하십시오. 누전차단기가 고장난 채 사용하면 누전 시 작동하지 않아 감전의 원인이 됩니다.

 누전차단기가 작동하는 때에는 판매점 또는 자격을 갖춘 전문업자와 상의하여 주십시오. 억지로 전원을 복귀시키면 감전, 화재의 원인이 됩니다.

 제품 위에는 물건이나 물을 넣을 용기를 두지 마십시오. 낙하하여 부상을 입거나 물이 흘러 넘쳐 절연이 나빠지고 누전의 원인이 됩니다.

 기계실에 손을 넣지 마십시오. 팬이 고속 회전하고 있으므로 화상이나 부상의 원인이 됩니다.

 문에 매달리지 마십시오. 문의 탈락이나 제품 전도에 따른 부상 또는 누전, 감전의 원인이 됩니다.

 제품의 위에 올라가거나 물건을 올려 놓지 마십시오. 전도, 파손, 낙하 등에 따른 부상의 원인이 됩니다.

 공기 배출구나 흡입구에 손가락이나 막대기 등을 넣지 마십시오. 팬이 고속 회전하고 있으므로 부상의 원인이 됩니다.

 장기간 사용하지 않는 경우에는 안전을 위해 전원플러그를 콘센트에서 빼 주십시오. 먼지가 쌓여 발열, 발화의 원인이 됩니다.

 차량 선박 등에 비품으로 사용하지 마십시오.

# 조작부의 기능과 조작수순

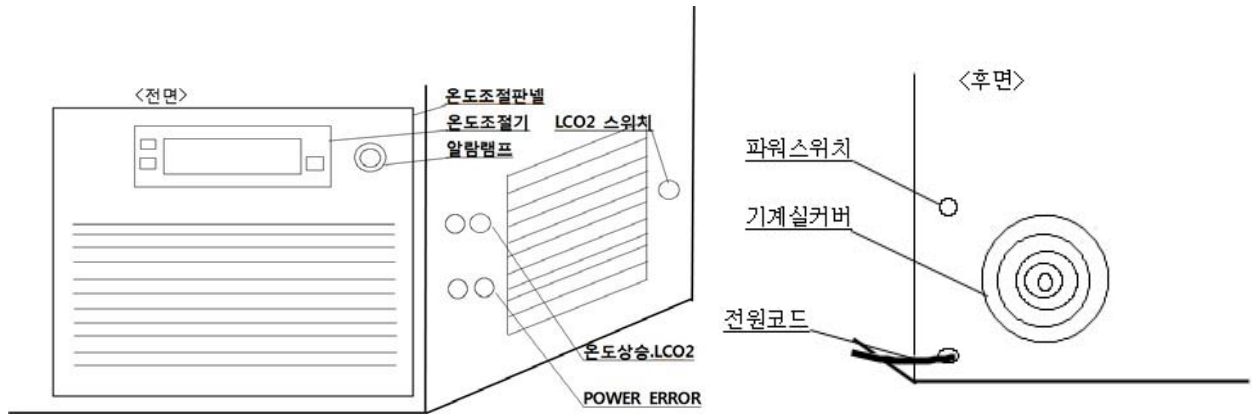

## \* 제품 가동 방법

1. 후면 왼편 파워스위치를 온(On) 상태로 놓아 제품 가동.
2. 전면 조절기 오른편 황색등은 알람 경고등 임.
3. 냉동고 우측면(위) 온도 상승 알람 부저, On/Off 스위치. (LCO2 백업시스템 On/Off 스위치 겸용)
4. 냉동고 우측면(아래) POWER ERROR On/Off 스위치, 알람 부저 (냉동고 작동시 스위치를 온(On) 상태로 놓아 사용.)

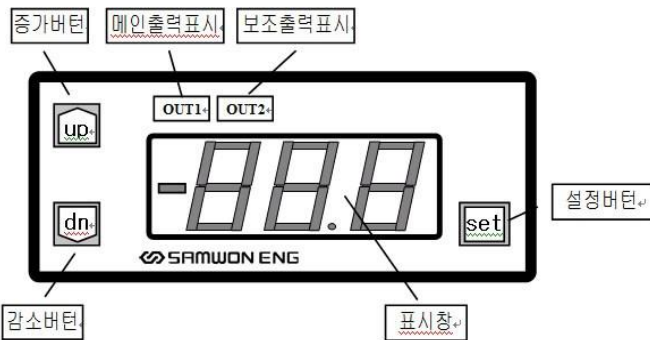

## \* 온도 설정

- 본 제품을 운전 상태로 놓고,
1. Set 키를 1회 누르면 설정 온도 화면이 표시됨
  2. ▲▼ 방향키를 눌러서 설정 온도를 입력함
  3. Set 키를 1회 누른 후 현재 온도화면이 표시되면 설정완료.

## \* 상한 온도 경보음 (LCO2 경보음) 해제

1. 본 제품을 초기 운전 시 상한 온도 경보음이 울림.
2. 제품 우측 면의 초록색 버튼 OFF를 눌러서 경보음을 해제함.
3. 설정 온도 도달 시 초록색 버튼 ON을 눌러서 경보 기능을 작동 시킴.
4. 다량의 보관물 수납이나 장시간 도어 개방 시 일시적으로 온도가 급상승 할 경우에 경보음이 발생하므로 초록색 버튼 OFF를 눌러서 일시 해제하여 사용함.

## \* LCO2 스위치 작동

1. 본 제품은 초기운전 시 LCO2 기능이 작동합니다.
2. LCO2 기능 해제는 제품 우측 뒤쪽 초록색 버튼(LCO2스위치)을 OFF로 설정합니다.
3. 설정온도 도달 후 초록색 버튼 ON 으로 설정하여 LCO2 기능이 정상 작동됩니다.

## \* 상한 경보 온도 설정

1. Set 키를 3초 이상 누르면 설정 화면이 표시됨
2. Set 키를 연속으로 눌러서 화면에 표시 **56.2** 후 ▲▼ 방향키를 눌러서 상한 경보 온도를 입력함
3. Set 키를 3 이상 누르면 입력이 완료되면서 현재 온도로 돌아감.

## \* 주의

냉동고를 초기에 가동하여 설정온도에 도달 할 때까지나 장시간의 작업으로 냉동고 문을 개방 시에는 일시적으로 온도가 급상승 할 수 있으므로 온도경보호출 시스템(옵션사항)의 스위치를 OFF 시켜 주십시오.

## 손질 방법

### 청소



청소하기 전에는 반드시 전원 스위치를 내리고 전원플러그를 뺀 후 보존물을 꺼내 주십시오. 문을 열고 성에를 녹여 주십시오.

\*초저온고의 문이나 선반 등을 중성세제를 조금 녹인 미지근한 물로 닦아 주십시오. 마른 헝겊으로 닦아내고 문을 연 채 건조시켜 주십시오. 광택제는 사용하지 마십시오.

\*정기적으로 문의 패킹을 물로 닦고, 건조시키십시오. 기름 등으로 청소를 하면 파손되므로 주의하십시오.

\*초저온고의 외측은 시판되는 광택제를 사용하십시오. 광택제가 냉장고내의 플라스틱 부품에 묻지 않도록 주의하여 주십시오.



콘덴서와 냉동기는 뜨거워져 있습니다. 화상을 입을 수도 있으므로 접촉하지 않도록 주의하여 주십시오.



전기부품에 물이 묻지 않도록 주의하십시오. 누전이나 고장의 원인이 됩니다.



다음과 같은 것을 사용하지 마십시오.

시너, 벤젠, 알콜, 석유, 가루비누, 광택제, 알칼리성 세제, 약 알칼리성 세제, 왁스, 뜨거운 물, 산, 수세미 등

\*도장면이나 플라스틱에 상처를 입힙니다. 특히 알칼리성 세제, 약알칼리성 세제는 플라스틱의 표면을 변형시키는 경우도 있습니다.

\*화학걸레를 사용하시는 경우에는 그 주의사항에 따라 주십시오.

\*안쪽의 콘덴서와 양측 갤러리의 먼지를 전기청소기, 또는 브러쉬로 적어도 1년에 한 번은 반드시 청소를 하여 주십시오.

## 고장이라고 생각되면



전문업자가 아닌 사람은 절대로 분해하거나,수리,개조를 해서는 안됩니다.  
이상 작동으로 부상을 입거나,수리에 미비점이 있으면 감전,화재의 원인이 됩니다.



제품에 이상이 있을 때는 전원 스위치를 내려 운전을 정지하고 전원플러그를 뽑거나  
원전원을 끊어 주십시오. 이상이 있는채로 운전을 계속하면 감전,화재 등의 원인이  
됩니다.

### 다음 사항을 살펴보십시오.

#### 전혀 냉각이 되지 않을 때

- 전원플러그가 빠져 있지 않은지?
- 휴즈나 차단기가 끊어져 있지는 않은지?
- 정전이 아닌지?
- 전원스위치가 OFF로 되어 있지 않은지?

#### 냉각이 잘 되지 않을 때

- 온도조절기의 설정이 높게 되어 있지 않은지?
- 직사광선이 비치거나 가까이에 고온다열물질 등이 있지는 않은지?
- 상온의 물건을 넣거나 문을 자주 열지는 않은지?
- 보존물을 너무 많이 채워 넣은 것은 아닌지?
- 주위의 통풍은 괜찮은지?

#### 소음이 심할 때

- 바닥에 문제가 있지 않은지?
- 설치가 잘못되었거나 기울어져 있지 않은지?
- 뒷면에 벽이 붙어 있지는 않은지?

위와 같은 사항을 살펴 본 후 그래도 상태가 좋지 않을 때는 바로 구입하신  
판매점으로 연락하여 주십시오.

모델명 ---- 우측 썸을 본다

제조번호 -- 우측 썸을 본다

고장상태 -- 가능한한 상세하게

## 이동 및 설치 할 때



제품을 옮길 경우에는 자격이 있는 전문업자에게 상담하여 주십시오. 비전문가 설치 시 누전, 감전, 화재 등의 원인이 됩니다.



제품을 이동 할 때는 보존품을 꺼낸 다음 이동시켜 주십시오.



제품을 옮길 경우에는 전도에 충분히 주의를 기울여 주십시오. 사고의 원인이 됩니다.



이동이나 설치 할 때는 제품이 누운 상태로 이동시키지 마십시오. 고장의 원인이 됩니다.



제품을 이동시킬 경우에는 전원 플러그를 콘센트로 부터 뺀 다음 전원코드가 상처를 입지 않도록 이동시켜 주십시오. 코드손상에 의해 감전, 발화의 원인이 됩니다.

## 이럴 땐 이렇게 !



정전이 되었을 때는

- \*문의 개폐를 가능한 한 적게 하십시오.
- \*새로운 보존물의 저장은 냉동고의 온도를 높이지게 하므로 피해 주십시오.
- \*드라이 아이스를 넣으면 약 -50'C를 일정 시간 유지합니다.



초저온고를 버릴 때는

- \*문 부착 쇠장식, 문 패킹을 제거하십시오.
- \*어린이가 노는 장소에 버리지 않는다.
- \*폐기는 전문업자에게 의뢰한다.



장시간 사용하지 않을 때는

- \*곰팡이가 피거나 냄새가 고이지 않도록 냉동고 안을 청소하고 2~3일간 문을 열어 건조 시키십시오.



도장면에 상처가 났을 때

- 방치하여 두면 녹이 생기므로 조속히 처리하여 주십시오.  
(간단한 처치 방법)
- \*작은 상처는 찜을 붙인다.
- \*큰 상처는 방수성이 있는 벽지를 바른다.(사포로 녹을 제거 한 후)



경보음이 울릴 때

10페이지 1번 참고

- \* 경보음을 정지 시킨 후 다시 경보음이 울릴 경우에는 폐사로 연락해 주십시오.

# 사양

형 식	CB1132,2132	CB1232,2232	CB1306,2306	CB1372,2372	CB1425,2425
온 도	-50℃ (상용 -35℃~-50℃) 주위온도 +30℃ -86℃ (상용 -60℃~-86℃) 주위온도 +30℃				
용 량	약 131 Liter	약 230 Liter	약 304 Liter	약370 Liter	약 423 Liter
외부크기(mm)	720x650+80x860	1050x650+80x860	1300x650+80x860	1500x650+80x860	1700x650+80x860
내부크기(mm)	520x450x660	850x450x660	1100x450x660	1300x450x660	1500x450x660
외부재질	강판아크릴수지연부도장				
내부재질	강판아크릴수지연부도장				
냉각기	내벽 PIPE				
응축기	호일 콘덴서 + 코일 콘덴서				
냉 매	혼합냉매 (HCF 대응)				
전 원	AC 220V, 1Ø, 60Hz				
소비전력	300W	400W	450W	500W	550W
온도조절	디지털식				
고온경보	디지털표시점멸 + 부저음				
중 량	약 45kg	약 55kg	약 67kg	약 73kg	약 82kg

- \* 온도 설정 조건은 외부온도 +30℃ 무부하 상태입니다.
- \* 제품의 개량을 위하여 예고 없이 사양이 변경되는 경우가 있습니다.
- \* 부속품 : 열쇠 2개



본 제품의 개조 하지 마십시오. 감전, 화재의 원인이 됩니다.

# 전기회로도

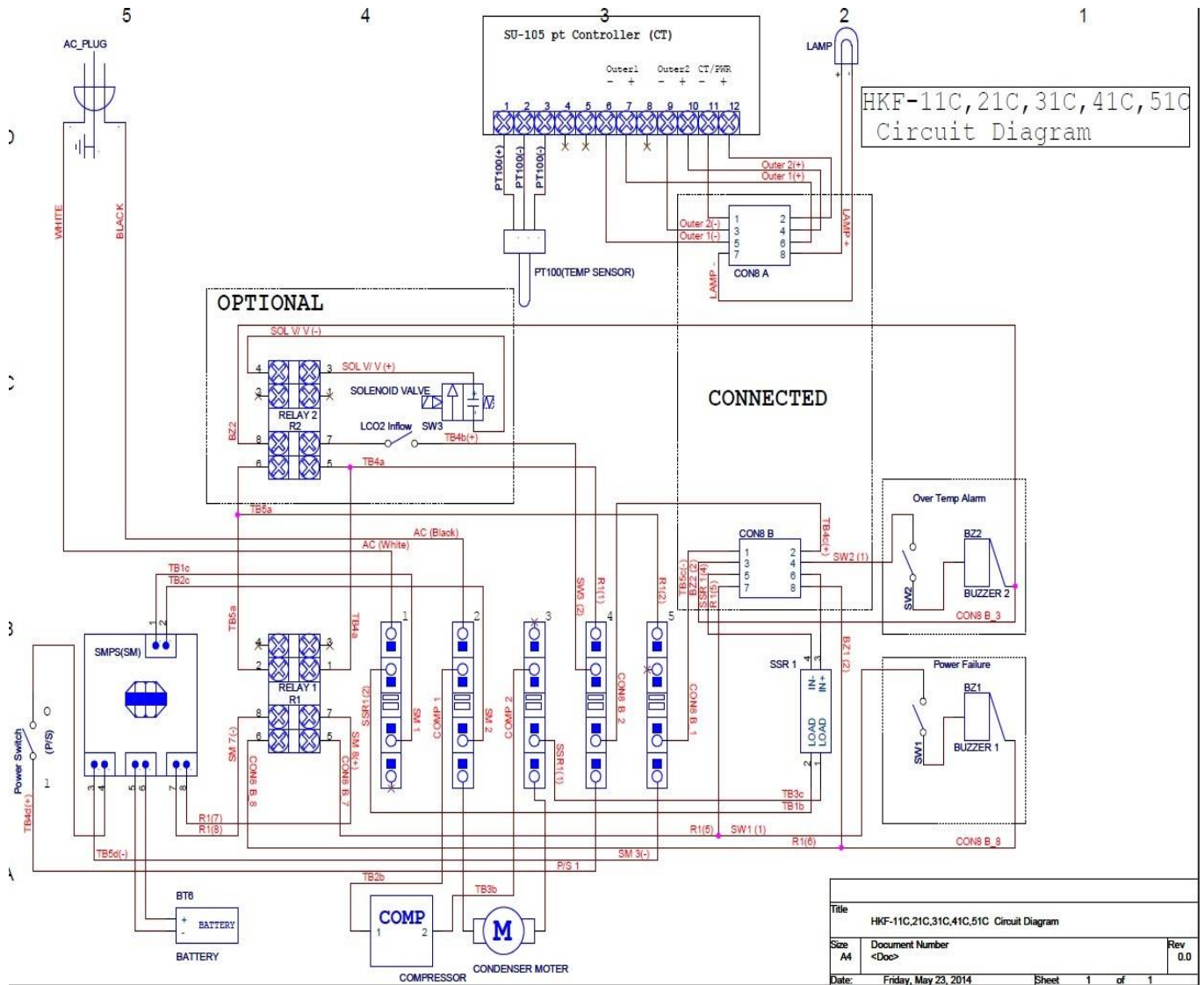



# 보증과 에프터 서비스

## 보증에 관하여

이 제품은 보증서가 첨부되어 있습니다.  
이 보증서는 판매점에서 소정사항을 기입해서 고객에게 전달됩니다.  
기재사항을 확인한 뒤 보관하시기 바랍니다.

보증기간은 제품구입일 부터 1년입니다.  
보증기간 중이라도 유료가 될 수 있습니다.  
보증서는 규정대로 보증합니다.

## 수리를 의뢰 할 경우

보증기간 중  
보증규정에 의거하여 수리를 해드립니다.  
수리의뢰는 판매점이나 본사로 연락주십시오.

보증기간이 지났을 경우  
판매점에 연락해 주십시오.  
수리하면 사용할 수 있는 제품에 대해서는 고객의 희망에 의해  
유료로 수리를 해드립니다.

## 에프터 서비스 연락처

엘케이랩코리아  
포천공장 (A/S상담 및 제품문의)  
TEL 031-573-4952

	제품점검	
사전점검	<ul style="list-style-type: none"><li>*전원코드,플러그가 비정상적으로 뜨겁다.</li><li>*전원코드에 상처나 변형이 있다.</li><li>*타는 냄새가 난다.</li><li>*본체의 바닥면에 물이 고여있다.</li><li>*찌릿찌릿한 전기가 느껴진다.</li><li>*그 밖의 이상이나 고장이 있다.</li></ul>	고장이나 사고방지를 위해 플러그를 콘센트에서 빼고 반드시 판매점에 점검수리 를 의뢰하십시오.

## **OPTION에 대하여**

### **About OPTION**

#### **LCO2 BACK UP SYSTEM 사용시 주의사항**

#### **Precautions LCO2 BACK UP SYSTEM**

- 반드시 사이폰용기(LCO2용)를 사용하여야 함.  
Always siphon vessel (LCO2 for) should be used.
- 설치 후에는 반드시 제품의 목표온도 도달 확인 후 제품 우측하단의 LCO2 S/W를 ON위치로 하여야 함. (사진참조)  
After installing the product, the target temperature is reached, is checked.  
Then, right at the bottom of the product 'LCO2 S / W' to ON.  
(See photo)



- LCO2의 작동온도(OUT2)는 공장 출하시 -65℃로 설정되어있음.  
LCO2 operating temperature (OUT2) is factory set to be -65 °C.

# Memo

A large, empty rounded rectangular box with a thin gray border, intended for writing a memo. The box is centered on the page and occupies most of the vertical space below the title.

## 품 질 보 증 서 (CERTIFICATION)

- ✓ 이 보증서의 소정 항목에 기재되지 않은 사항이 없는지 확인하여 주십시오.
- ✓ 이 보증서의 기재 내용에 따라 보증하여 드립니다.
- ✓ 이 보증서는 대한민국 국내 고객용이며 아래 보증 내용을 참조 하십시오.
- ✓ 사용 중 고장이 발생하였을 경우 구입처로 서비스를 요청 하십시오.
- ✓ 이 보증서는 재 발행 되지 않으니 잘 보관하여 주십시오.

제 품 명	Ultra Low Temperature Freezer(NChest)
모 델 명	
제 조 번 호	
보 증 기 간	구입일로부터    개월
구 입 일 자	년    월    일
구입 대리점	

### 보 증 내 용

1. 본 제품은 보증기간 동안 소비자의 과실이 아닌 제품의 하자로 인한 고장의 경우에는 무상으로 수리 또는 동종의 제품으로 교환해 드리겠습니다.
2. 품질보증 기간은 구입일로부터    년(    개월)입니다.

### 유 상 서 비 스

다음과 같은 경우에는 보증기간 내이라도 별도의 서비스 요금을 청구합니다.

1. 품질보증 기간 1년을 경과한 경우.
2. 제품을 임의로 개조 또는 수리한 경우.
3. 사용자의 취급 부주의로 인한 고장인 경우.
4. 천재지변(화재, 염해, 가스해, 수해, 기타)에 의한 고장인 경우.